

Panel de cubierta con núcleo de poliuretano de fijación vista, formado por 5 greclas de 40 mm de altura que junto al diseño especial de la grecla dan al producto una gran capacidad de carga. La particular geometría del encaje del panel permite una perfecta estanqueidad. Disponible en varios recubrimientos, colores y acabados interiores.

Panel de 5 greclas.
 Altura de la grecla 40mm.
 Distancia entre greclas 250mm.
 Ancho útil 1.000mm.
 Pendiente de instalación 7% min.

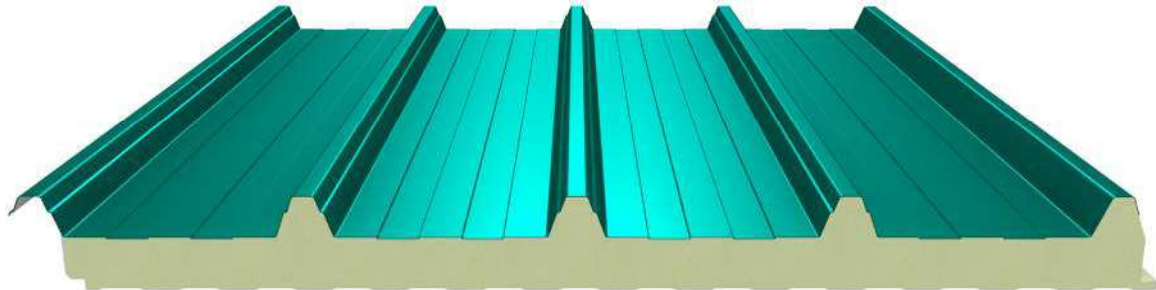

Vista frontal - Front view



COMPORTAMIENTO AL FUEGO

Reacción al fuego

Posibilidad de producción con núcleo:

B-s2,d0 [UNE EN 13501-1]

B-s1,d0* [UNE EN 13501-1]

*Consultar condiciones de producción.

Detalle de Encaje - Joint Detail

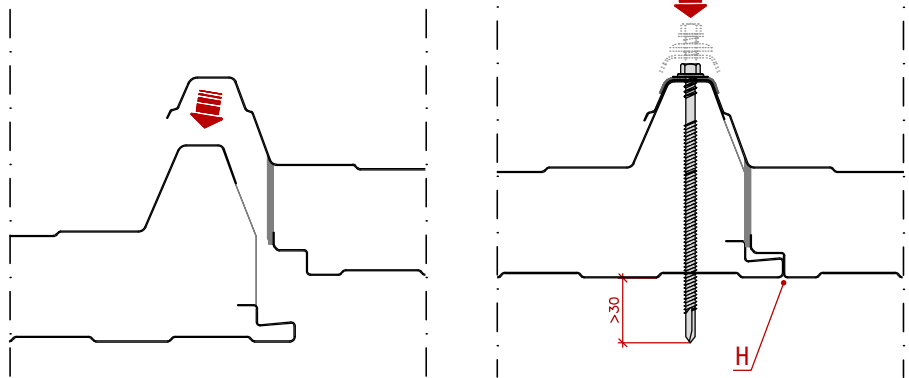

Espesores - Thickness

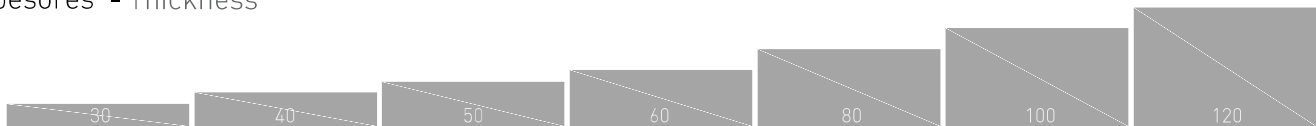

Esesor nominal del panel Panel nominal thickness	Transmitancia térmica Thermal transmittance	
dc [mm]	U [W/m ² K]	Según UNE EN 14509 A.10
30	0,73	
40	0,56	
50	0,45	
60	0,38	
80	0,28	
100	0,23	
120	0,19	

*Consultar condiciones y disponibilidad.

Datos técnicos Technical data		
Parámetro	Valor	Rango
Ancho útil	1.000 mm	± 2 mm
Espesor nominal [dc]	≤ 100 mm	± 2 mm
	> 100 mm	± 2 %
Longitud	≤ 3 m	± 5 mm
	> 3 m	± 10 mm
Densidad núcleo	40 Kg/m ³	± 10 %
Holgura del encaje cara interna	H	0 + 3 mm

Sección transversal - Cross section

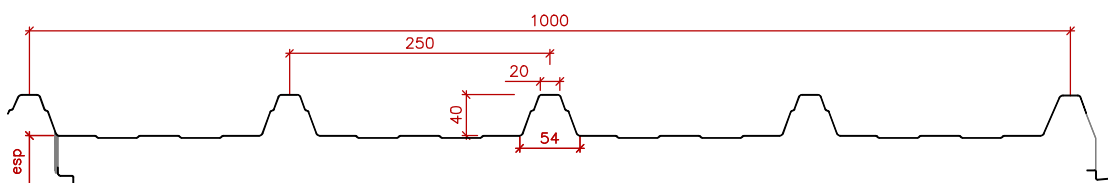

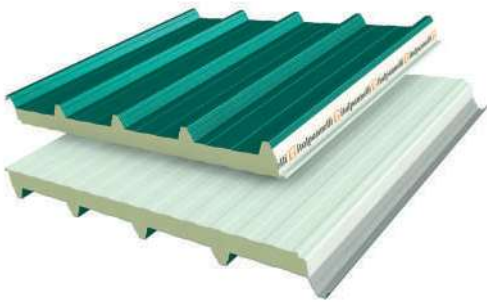

PENTA
 ACERO/ACERO
 ACCIAIO/ACCIAIO
 STEEL/STEEL
 STAHL/STAHL
 ACIER/ACIER

 **italpannelli**

TABLA DE CARGAS

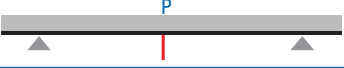
Espesor panel (mm)	Espesor nominal acero		Peso panel (Kg/m ²)	Sobrecarga uniformemente repartida																
	Externo (mm)	Interno (mm)		Ancho eficaz apoyo: 120 mm (2 apoyos)																
																				
				l=cm	150	175	200	225	250	275	300	325	350	375	400	450	500	550	600	
30	0,40	0,40	7,80	P = kg/m ²	250	195	155	130	105	85	65	55								
	0,50	0,40	8,80		260	220	195	170	140	110	85	70	55							
40	0,40	0,40	8,20		290	230	190	160	135	115	90	70	60	50						
	0,50	0,40	9,20		330	280	245	210	175	140	115	90	75	60	50					
50	0,40	0,40	8,60		335	270	225	190	160	140	115	95	75	65	55					
	0,50	0,40	9,60		400	340	290	245	210	15	140	115	95	80	65					
60	0,40	0,40	9,00		380	310	260	220	190	165	145	120	100	80	70	50				
	0,50	0,40	10,00		470	400	335	285	245	210	170	145	120	100	85	60				
80	0,40	0,40	9,80		470	395	335	290	250	220	195	175	145	120	105	80	55			
	0,50	0,40	10,80		580	485	420	365	320	280	235	200	170	145	125	95	70	50		
100	0,50	0,50	12,40		685	585	510	450	400	355	315	270	235	205	175	135	105	80	65	
	0,60	0,50	13,40		705	600	525	465	415	375	335	285	250	215	190	145	115	90	70	
120	0,50	0,50	13,20		735	625	545	485	435	395	360	330	290	255	225	175	140	110	90	
	0,60	0,50	14,20										305	270	240	190	150	120	95	

Sobrecarga uniformemente repartida en Kg/m² | Cálculo según la norma UNE EN 14509 Anexo E.

Solapes

Posibilidad de la realización de solapes en función del sentido de montaje:

SOLAPE IZQUIERDO

· Sentido de montaje izquierda-derecha:



SOLAPE DERECHO

· Sentido de montaje derecha-izquierda:

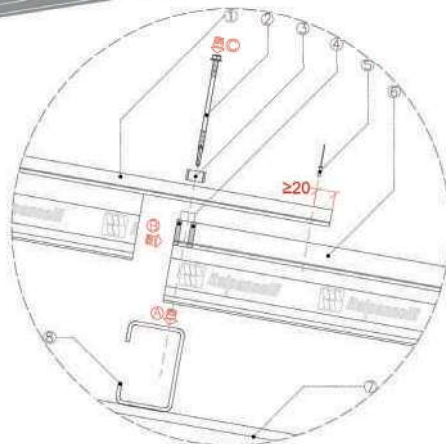

*Consultar condiciones y especificaciones con el fabricante.