

Panel de cubierta con núcleo de poliuretano de fijación vista, formado por 3 greclas de 40 mm de altura que aportan la capacidad mecánica necesaria para la mayoría de los proyectos. La particular geometría del encaje del panel permite una perfecta estanqueidad. Está disponible en varios recubrimientos, colores y acabados interiores.

Panel de 3 greclas con tapajuntas.  
 Altura de la grecla 40mm.  
 Distancia entre greclas 500mm.  
 Ancho útil 1.000mm.  
 Pendiente de instalación 7% min.

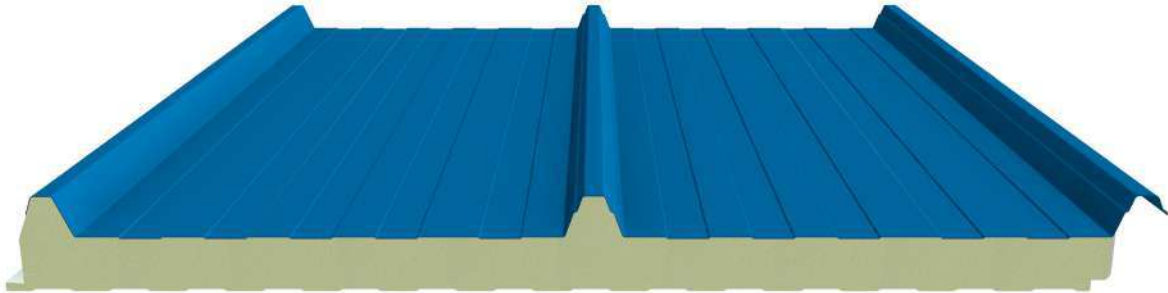

Vista frontal - Front view



## COMPORTAMIENTO AL FUEGO

### Reacción al fuego

Posibilidad de producción con núcleo:

**B-s2,d0** [UNE EN 13501-1]

### Detalle de Encaje - Joint Detail

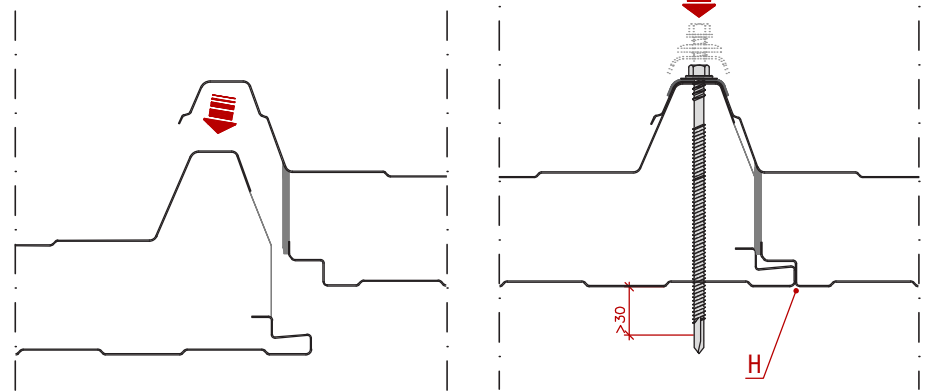

### Espesores - Thickness



Esesor nominal del panel Panel nominal thickness	Transmitancia térmica Thermal transmittance	
dc [mm]	U [W/m <sup>2</sup> K]	Según UNE EN 14509 A.10
30	0,73	
40	0,56	
50	0,45	
60	0,38	
80	0,28	
100	0,23	
120	0,19	

Datos técnicos Technical data		
Parámetro	Valor	Rango
Ancho útil	1.000 mm	± 2 mm
Espesor nominal [dc]	≤ 100 mm	± 2 mm
	> 100 mm	± 2 %
Longitud	≤ 3 m	± 5 mm
	> 3 m	± 10 mm
Densidad núcleo	40 Kg/m <sup>3</sup>	± 10 %
Holgura del encaje cara interna	H	0 + 3 mm

\*Consultar condiciones y disponibilidad.

### Sección transversal - Cross section

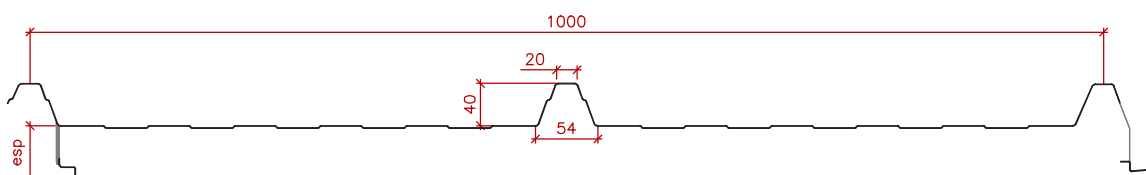

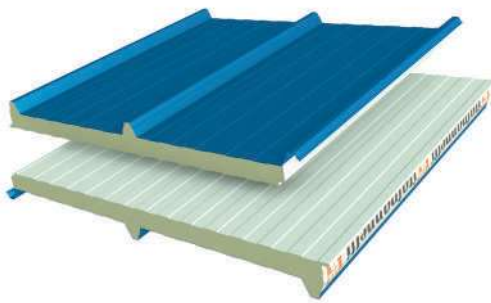

**TER**

ACERO/ACERO  
ACCIAIO/ACCIAIO  
STEEL/STEEL  
STAHL/STAHL  
ACIER/ACIER

 **italpannelli**

TABLA DE CARGAS

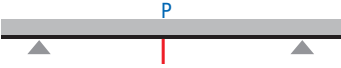
Espesor panel (mm)	Espesor nominal acero		Peso panel (Kg/m <sup>2</sup> )	Sobrecarga uniformemente repartida																
	Externo (mm)	Interno (mm)		Ancho eficaz apoyo: 120 mm (2 apoyos)																
																				
				l=cm	150	175	200	225	250	275	300	325	350	375	400	425	450	475	500	
30	0,40	0,40	7,40	P = kg/m <sup>2</sup>	120	95	75	60	50											
	0,50	0,40	8,60		155	125	100	80	70	55	50									
40	0,40	0,40	7,80		150	120	100	85	70	60	50									
	0,50	0,40	8,70		190	155	130	110	90	80	70	60	50							
50	0,40	0,40	8,20		180	150	125	105	90	80	65	60	50							
	0,50	0,40	9,10		225	190	160	135	115	100	90	75	70	60	50					
60	0,40	0,40	8,60		215	180	155	130	110	95	85	75	65	55	50					
	0,50	0,40	9,50		260	220	190	165	145	125	110	95	85	75	65	55				
80	0,40	0,40	9,40		285	240	210	180	155	140	120	105	95	85	75	65	60	55		
	0,50	0,40	10,30		335	290	255	225	195	175	155	140	125	110	100	90	75	65	55	
100	0,50	0,50	12,00		415	365	320	285	255	230	205	185	170	150	135	125	115	100	90	
	0,60	0,50	12,90		445	390	350	315	280	255	230	210	190	170	155	140	125	110	100	
120	0,50	0,50	12,80		490	435	390	350	315	280	255	230	210	190	175	155	145	130	120	
	0,60	0,50	13,70		520	465	425	380	350	310	285	260	235	215	195	180	165	150	130	

Sobrecarga uniformemente repartida en Kg/m<sup>2</sup> | Cálculo según la norma UNE EN 14509 Anexo E.

**Solapes**

Posibilidad de la realización de solapes en función del sentido de montaje:

**SOLAPE IZQUIERDO**

- Sentido de montaje izquierda-derecha:

**SOLAPE DERECHO**

- Sentido de montaje derecha-izquierda:

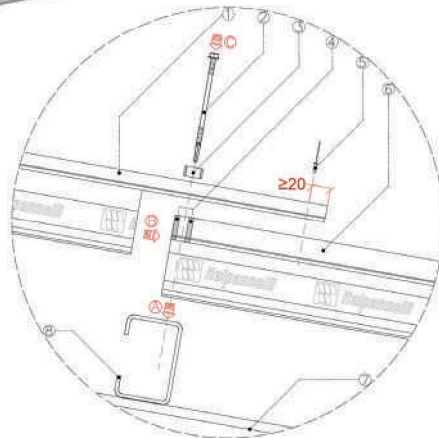
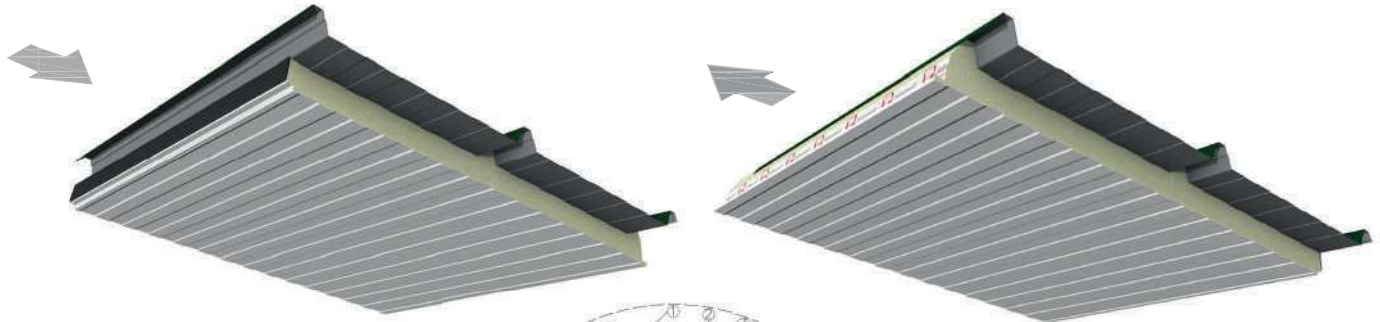

\*Consultar condiciones y especificaciones con el fabricante.